

Dell™ IN1720/IN1920 평면 모니터 사용자 가이드

[모니터 정보](#)



[모니터 설치](#)

[모니터 조작](#)

[문제 해결](#)

[부록](#)

참고, 주의 및 경고

-  **참고:** 컴퓨터를 더 잘 사용할 수 있도록 돕는 중요한 정보를 나타냅니다.
-  **주의:** 하드웨어 손상 또는 데이터 손실 가능성이 있음을 나타내며 문제를 방지하는 방법을 알려줍니다.
-  **경고:** 물적 손해, 신체 상해 또는 사망 가능성이 있음을 나타냅니다.

이 문서에 포함된 정보는 사전 통보 없이 변경될 수 있습니다.
© 2010 Dell Inc. All rights reserved.

Dell Inc.의 서면 승인 없이는 어떠한 방식의 복제도 엄격히 금지됩니다.

이 문서에 사용된 상표: *델과 델* 로고는 델사의 상표이며 *마이크로소프트 및 윈도우*는 미국 및/또는 다른 국가에서의 마이크로소프트 등록 상표 또는 상표입니다. *에너지 스타*는 미국 환경 보호 기구의 등록 상표입니다. ENERGY STAR 파트너인 델사는 이 제품이 에너지 효율성을 위한 에너지 스타 기준을 충족한다고 결정했습니다.

본 문서에는 상표와 상호에 대한 권리를 주장하는 법적 실체 또는 그 법적 실체의 제품을 지칭하기 위하여 기타 상표와 상호가 사용되었을 수 있습니다. Dell Inc.는 자사 소유가 아닌 상표나 상호에 대한 어떠한 소유권도 부인합니다.

모델 IN1720c/IN1920c/IN1920b/IN1920f

2010년 1월 Rev. A00

[컨텐츠 페이지로 가기](#)

사용자 모니터에 대한 정보:

Dell™ IN1720/IN1920 플랫 패널 모니터 사용자 안내서

- [패키지 컨텐츠](#)
- [제품 기능](#)
- [부품 및 제어 식별](#)
- [모니터 사양](#)
- [플러그 및 재생 기능](#)
- [LCD 모니터 품질 및 픽셀 기준](#)
- [보수유지 지침](#)

패키지 컨텐츠

사용자 모니터는 아래에 표시된 모든 구성 부품과 함께 우송됩니다. 모든 구성 부품을 받으셨는지 확인하시고 빠진 것이 있으면 [델사에 연락하십시오](#).

 **참고:** 어떤 항목은 선택 사항으로 모니터와 함께 우송되지 않을 수 있습니다. 어떤 기능이나 매체는 특정 국가에서는 사용할 수 없습니다.

	1 모니터
	1 스탠드 받침대
	1 전원 케이블
	1 VGA 케이블 (모니터에 부착됨)
	1 드라이버 및 문서 매체 1 빠른 셋업 안내서 1 안전성 정보

제품 기능

■ **IN1720/IN1920** 플랫 패널 디스플레이에는 활성 매트릭스 씬 필름 트랜지스터인 유체 크리스탈 디스플레이가 있습니다. 모니터 기능에는 다음 기능이 포함됩니다:

- **IN1720**: 17인치(433.0 mm) 가시 영역 디스플레이, 1440x900 해상도, 그리고 더 낮은 해상도를 위한 전체 화면 지원.
- **IN1920**: 17인치(470.0 mm) 가시 영역 디스플레이, 1366x768 해상도, 그리고 더 낮은 해상도를 위한 전체 화면 지원.
- 앉거나 선 자세에서 보거나 좌우로 이동하면서 볼 수 있는 넓은 보기 각도.
- 틸트 조정 기능.
- 제거 가능 받침대 및 비디오 전자 기준 협회(VESA)의 유연성 있는 마운팅 솔루션을 위한 100mm 마운팅 홀.
- 사용자 시스템에 의해 지원된 플러그 및 재생 기능.
- 셋업 및 화면 최적화의 수월성을 위한 화면상 디스플레이(OSD) 조정.
- 정보 파일(INF)을 포함한 소프트웨어 및 문서 매체, 이미지 칼라 일치 파일(ICM) 및 제품 문서.
- ENERGY STAR® 준수를 위한 에너지 절약 기능 compliance.
- 안전 잠금 슬롯.

부품 및 컨트롤 식별

전방 보기



1.	기능 버튼 (추가 정보를 원하시면 모니터 운영 을 보십시오.)
2.	전원 켜/끔 버튼(LED 표시자)

후방 보기

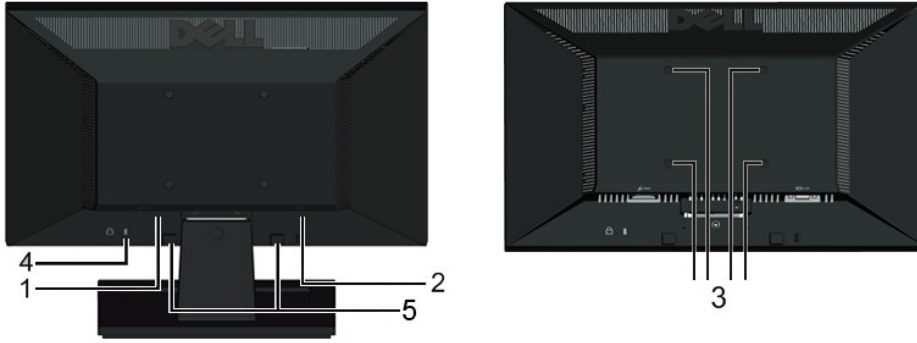

레이블	설명	사용
1	바코드 시리얼 레이블	기술 지원을 위해 열사에 연락해야 할 경우, 이 레이블을 참조하십시오.
2	규정적 등급 레이블	규정적 승인을 나열하십시오.
3	VESA 마운팅 홀 (100mm)	모니터를 마운트 하기 위함.
4	안전 잠금 슬롯	슬롯 있는 안전 잠금을 사용하여 모니터를 고정시키십시오.
5	델 사운드바 마운팅 브래킷 (IN1920의 경우에만)	선택적 델 사운드바 부착을 위함.

측면 보기

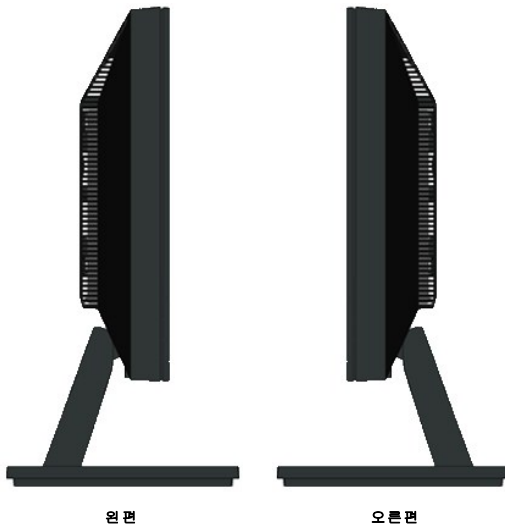

맨 아래 보기

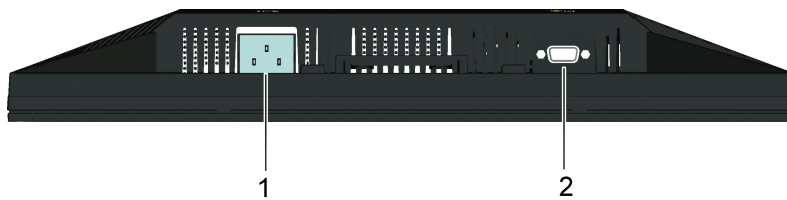

레이블	설명	사용
1	AC 전원 커넥터	모니터 전원 케이블 연결을 위함.

2	VGA 커넥터	VGA 케이블을 사용해 사용자 컴퓨터를 연결하기 위함.
---	---------	--------------------------------

모니터 사양

다음 섹션은 각종 전원 관리 모드와 모니터의 여러 커넥터를 위한 핀 지정에 관한 정보를 제공합니다.

전원 관리 모드

VESA의 DPM 준수 디스플레이 카드나 소프트웨어가 PC에 설치되어 있는 경우, 모니터는 비사용시 자동으로 전원 소비를 줄이도록 설정되어 있습니다. 이것을 **전원 절약 모드**라고 합니다. : 마우스 또는 기타 입력 장치를 통해 입력이 컴퓨터에 감지되면 모니터가 자동으로 기능을 다시 하게 됩니다. 다음 테이블은 전원 소비와 이 자동 전원 절약 기능의 신호를 나타냅니다:

IN1720:

VESA 모드	수평 싱크	수직 싱크	비디오	전원 표시자	전원 소비
보통 운영	활성	활성	활성	흰색	20 W(보통) /25 W(최대)
비활성 모드	비활성	비활성	비어 있음	앰버	2 W 미만
전환 끄	-	-	-	끔	1 W 미만

IN1920:

VESA 모드	수평 싱크	수직 싱크	비디오	전원 표시자	전원 소비
보통 운영	활성	활성	활성	흰색	19 W(보통) /23 W(최대)
비활성 모드	비활성	비활성	비어 있음	앰버	1 W 미만
전환 끄	-	-	-	끔	1 W 미만

OSD만 **보통 운영** 모드에서 기능을 한다면, 전원 버튼이 아닌 다른 아무 버튼이 비활성 모드에서 눌러졌을 경우, 다음 메시지가 표시되게 됩니다:

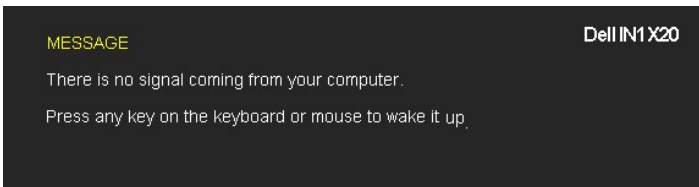

다음으로 액세스를 확보하기 위해 컴퓨터와 모니터를 활성화 시키십시오: [OSD](#).

참고: Dell IN1720/IN1920 플랫 패널 모니터는 **에너지 스타**®를 준수합니다.

끔 모드에서의 제로 전원 소비는 주요 케이블을 모니터에서 분리했을 때에만 가능합니다.



핀 지정

15핀 D-하위 커넥터

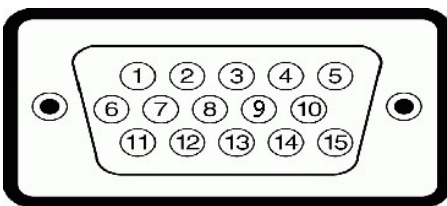

핀 번호	15핀 측면 신호 케이블의 모니터 측
1	비디오-빨강
2	비디오-녹색
3	비디오-파랑
4	GND
5	자기 테스트
6	GND-R

7	GND-G
8	GND-B
9	DDC +5V
10	GND-싱크
11	GND
12	DDC 데이터
13	H-싱크
14	V-싱크
15	DDC 클럭

플러그 및 재생 기능

아무 플러그 및 재생 호환 시스템에 모니터를 설치할 수 있습니다. 모니터는 디스플레이 데이터 채널(DDC) 프로토콜을 사용하여 확장된 디스플레이 식별 데이터(EDID)를 자동으로 컴퓨터에게서 시스템 자체가 구성을 하고 모니터 설정을 최적화 할 수 있도록 해줍니다. 대부분의 모니터 설치는 자동입니다. 요구된 경우, 다른 설정을 선택할 수 있습니다.

플랫 패널 사양

모델 번호	델 IN1720 플랫 패널 모니터	델 IN1920 플랫 패널 모니터
화면 유형	활성 매트릭스 - TFT LCD	활성 매트릭스 - TFT LCD
패널 유형	TN	TN
화면 규모	17 인치 (17 인치 넓이 보기 가능 이미지 크기)	18.5 인치 (18.5 인치 넓이 보기 가능 이미지 크기)
미리설정 디스플레이 영역:		
1 수평	367.2 mm (14.5 인치)	409.8 mm (16.1 인치)
1 수직	229.5 mm (9.04 인치)	230.4 mm (9.07 인치)
픽셀 피치	0.255 mm	0.300 mm
보기 각도:		
1 수평	160° 보통	160° 보통
1 수직	150° 보통	160° 보통
밝기 출력	250 CD/m ² (보통)	250 CD/m ² (보통)
명암 비율	600내지 1 (보통)	1000내지 1 (보통)
페이스플레이트 코팅	눈부심 방지	눈부심 방지
백라이트	2 CCFL 에지라이트 시스템	2 CCFL 에지라이트 시스템
응답 시간	8ms 보통	5ms 보통
컬러 범위	60% (보통)*	72% (보통)*

* 델 IN1720 플랫 패널 모니터 컬러 범위(보통)는 CIE 1976(65%)과 CIE1931(60%) 테스크 표준을 기준으로 합니다.

* 델 IN1920 플랫 패널 모니터 컬러 범위(보통)는 CIE 1976(83%)과 CIE1931(72%) 테스크 표준을 기준으로 합니다.

해상도 사양

모델 번호	델 IN1720 플랫 패널 모니터	델 IN1920 플랫 패널 모니터
스캔 범위		
1 수평	30 kHz내지 83 kHz (자동)	30 kHz내지 83 kHz (자동)
1 수직	50 Hz내지 75 Hz (자동)	50 Hz내지 75 Hz (자동)
최대 미리설정 해상도	60 Hz에서의 1440 x 900	60 Hz에서의 1366 x 768

전기 사양

모델 번호	델 IN1720/IN1920 플랫 패널 모니터
비디오 입력 신호	아날로그 RGB: 0.7 볼트 +/-5%, 75 ohm 입력 방해
싱크 입력 신호	수평 및 수직 싱크, 무극성 TTL 레벨, SOG (녹색 복합 싱크)를 분리시키십시오.
AC 입력 볼트 / 주파수 / 전류	100내지 240 VAC/50 또는 60 Hz ± 3 Hz/1.6A (최대)
난입 전류	120V: 30A (최대) 240V: 60A (최대)

미리설정 디스플레이 모드

다음 테이블은 델사의 보장된 이미지 크기와 초정 잡기가 적용되는 미리설정 모드를 나열합니다:

IN1720:

디스플레이 모드	수평 주파수 (kHz)	수직 주파수 (Hz)	픽셀 클럭 (MHz)	싱크 극성 (수평/수직)
VESA, 720 x 400	31.5	70.0	28.3	-/+
VESA, 640 x 480	31.5	60.0	25.2	-/-
VESA, 640 x 480	37.5	75.0	31.5	-/-
VESA, 800 x 600	37.9	60.3	40.0	+/+
VESA, 800 x 600	46.9	75.0	49.5	+/+
VESA, 1024 x 768	48.4	60.0	65.0	-/-
VESA, 1024 x 768	60.0	75.0	78.8	+/+
VESA, 1152 x 864	67.5	75.0	108.0	+/+
VESA, 1280 x 1024	64.0	60.0	108.0	+/+
VESA, 1280 x 1024	80.0	75.0	135.0	+/+
VESA, 1440 x 900	55.935	60.0	106.5	-/+

IN1920:

디스플레이 모드	수평 주파수 (kHz)	수직 주파수 (Hz)	픽셀 클럭 (MHz)	싱크 극성 (수평/수직)
VESA, 720 x 400	31.5	70.0	28.3	-/+
VESA, 640 x 480	31.5	60.0	25.2	-/-
VESA, 640 x 480	37.5	75.0	31.5	-/-
VESA, 800 x 600	37.9	60.0	40.0	+/+
VESA, 800 x 600	46.9	75.0	49.5	+/+
VESA, 1024 x 768	48.4	60.0	65.0	-/-
VESA, 1024 x 768	60.0	75.0	78.8	+/+
VESA, 1366 x 768	47.7	60.0	85.5	+/+

물리적 특성

다음 테이블은 모니터의 물리적 특성을 나열합니다:

모델 번호	델 IN1720 플랫 패널 모니터	델 IN1920 플랫 패널 모니터
커넥터 유형	15핀 D-하위 소형 파란색 커넥터;	15핀 D-하위 소형 파란색 커넥터;
신호 케이블 유형	아날로그: 분리 가능, D-하위, 15핀, 모니터에 부착된 상태로 우송됨	아날로그: 분리 가능, D-하위, 15핀, 모니터에 부착된 상태로 우송됨
규모: (스탠드 포함)		
1 높이	13.17 인치 (334.58 mm)	13.36 인치 (339.34 mm)
1 넓이	15.91 인치 (404.15 mm)	17.48 인치 (443.99 mm)
1 깊이	6.17 인치 (156.67 mm)	6.13 인치 (155.70 mm)
규모: (스탠드 포함)		
1 높이	10.49 인치 (266.45 mm)	10.42 인치 (264.67 mm)
1 넓이	15.91 인치 (404.15 mm)	17.48 인치 (443.99 mm)
1 깊이	2.17 인치 (55.00 mm)	2.52 인치 (64.01 mm)

스탠드 규모:		
1 높이	4.72 인치 (119.96 mm)	4.91 인치 (124.71 mm)
1 넓이	8.66 인치 (219.92 mm)	9.84 인치 (249.94 mm)
1 깊이	6.17 인치 (156.67 mm)	6.13 인치 (155.70 mm)
패키징을 포함한 중량	8.75 파운드 (3.97 kg)	12.03 파운드 (5.47 kg)
스탠드 조립과 케이블을 포함한 중량	6.03 파운드 (2.74 kg)	8.51 파운드 (3.87 kg)
스탠드 조립이 포함되지 않은 중량 (벽 마운트나 VESA 마운트 고려 사항을 위해서는 케이블이 적용되지 않음)	5.04 파운드 (2.29 kg)	6.73 파운드 (3.06 kg)
스탠드 조립의 중량	0.75 파운드 (0.34 kg)	1.54 파운드 (0.70 kg)

환경적 특성

다음 테이블은 사용자 모니터를 위한 환경적 조건을 나열합니다:

모델 번호	Dell IN1720 풀렛 패널 모니터	Dell IN1920 풀렛 패널 모니터
온도		
1 운영	0°내지 40°C (32° 내지 104°F)	0°내지 40°C (32° 내지 104°F)
1 비운영	저장: -20° 내지 60°C (-4° 내지 140°F) 우송: -20° 내지 60°C(-4° 내지 140°F)	저장: -20° 내지 60°C (-4° 내지 140°F) 우송: -20° 내지 60°C(-4° 내지 140°F)
습도		
1 운영	10% 내지 80% (비응고)	10% 내지 80% (비응고)
1 비운영	저장: 5% 내지 90% (비응고) 우송: 5% 내지 90%(비응고)	저장: 5% 내지 90% (비응고) 우송: 5% 내지 90%(비응고)
고도		
1 운영	3,657.6m (12,000 ft) 최대	3,657.6m (12,000 ft) 최대
1 비운영	12,192m (40,000 ft) 최대	12,192m (40,000 ft) 최대
열 분산	시간당 256.08 BTU (최대) 시간당 119.5 BTU (보통)	시간당 71.82 BTU (최대) 시간당 64.98 BTU (보통)

LCD 모니터 품질 및 픽셀 기준

LCD 모니터 제조 절차 도중에 한 개 이상의 픽셀이 불변 상태에서 고정되는 것은 흔치 않은 일이 아닙니다. 가시적 결과는 아주 작은 어둡거나 밝은 점으로 나타나는 고정된 픽셀입니다. 영구 불이 켜져 있는 픽셀을 "밝은 점"이라 합니다. 픽셀이 검은 색으로 남게되면 이를 "어두운 점"이라 합니다. 대부분 모든 경우, 이런 고정된 픽셀은 찾아 보기 힘들며 디스플레이 품질이나 사용도에서 떨어지지 않습니다. 1내지 5 고정 픽셀은 보통으로 간주되며 경쟁 기준치에 맞다고 고려됩니다. 보를 원하시면 다음 델 지원 사이트를 방문하십시오: support.dell.com

보수유지 지침

사용자 모니터 간수하기

⚠ 주의: 모니터를 닦기 전에 [안전 지시 사항](#)을 읽고 따라 주십시오.

⚠ 주의: 모니터를 닦기 전에 모니터 전원 케이블을 전기판에서 분리시키십시오.

최상의 방법을 알아 보려면 모니터를 꺼내고 닦고 취급하는 동안 목록에 있는 지시 사항을 따라 주십시오:

- 1 반정전 화면을 닦으려면 부드러운 닦기 행감을 물에 살짝 적셔 주십시오. 가능하면 화면 닦기 티슈나 반정전 코팅에 적합한 용액을 사용해 주십시오. 벤젠, 시너, 암모니아, 연마 세척; 압축 공기를 사용하지 마십시오.
- 1 약간 적셔진 따뜻한 행감을 사용하여 플라스틱을 닦으십시오. 플라스틱에 부인 어둡게 남기는 그 어떤 세척제도 사용하지 않아 주십시오.
- 1 모니터를 꺼낼 때에 하안 파우더가 보이면 행감으로 닦아 내십시오. 이 하안 파우더는 모니터 우송시 생긴 것입니다.
- 1 어두운 색의 모니터는 밝은 색의 모니터 보다 하안 흠이 더 잘 생길 수 있으므로 취급시 주의해 주십시오.
- 1 사용자 모니터상의 최고 이미지 품질을 유지하려면 능동적으로 변화하는 화면 절약을 사용하시고 사용하지 않을 때에 모니터의 전원을 꺼 주십시오.

[컨텐츠 페이지로 가기](#)

[목차 페이지로 돌아가기](#)

부록

Dell™ E1N1720/IN1920 평면 모니터 사용자 가이드

- [안전지침](#)
- [FCC 고지\(미국에만 해당\)](#)
- [Dell 연락처](#)

경고: 안전 지침

 **경고:** 본 안내서에서 설명된 것과 다르게 컨트롤, 조정 또는 절차를 사용하면 감전, 전기적 위험 및/또는 기계적 위험에 노출될 수 있습니다.

안전 지침에 대한 정보는 *제품 정보 가이드*를 참조하십시오.

FCC 고지(미국에만 해당)

For FCC 통지 및 기타 규정 정보는 http://www.dell.com/regulatory_compliance에 있는 규정 준수 웹사이트를 참조하십시오.

Dell 연락처

미국 내 고객은 800-WWW-DELL(800-999-3355)로 전화하십시오.

 **참고:** 활성 인터넷 연결이 없으면 구매 인보이스, 포장 명세서, 청구서 또는 Dell 제품 카탈로그에서 연락처 정보를 찾을 수 있습니다.

Dell은 몇몇 온라인 및 전화 기반 지원과 서비스 옵션을 제공합니다. 이용 가능성은 나라와 제품에 따라 다르며, 사용자의 지역에선 일부 서비스를 이용하지 못할 수도 있습니다. 판매, 기술 지원 또는 고객 서비스 문제로 Dell에 연락하려면:

1. support.dell.com을 방문합니다.
2. 페이지 맨 아래의 국가/지역 선택 드롭다운 메뉴에서 사용자의 나라 또는 지역을 확인합니다.
3. 페이지 왼쪽의 **연락처**를 클릭합니다.
4. 필요에 따라 적절한 서비스 또는 지원 링크를 선택합니다.
5. 사용자에게 편리한 Dell 연락 방법을 선택합니다.

[목차 페이지로 돌아가기](#)

[목차 페이지로 돌아가기](#)

모니터 설정

Dell™ IN1720/IN1920 평판모니터

인터넷 액세스 기능이 있는 Dell™ 데스크톱 또는 Dell™ 포터블 컴퓨터를 사용하는 경우

1. <http://support.dell.com> 으로 이동하여 사용자의 서비스 태그를 입력한 다음 사용자의 그래픽 카드에 대한 최신 드라이버를 다운로드합니다.
2. 그래픽어댑터에 대한 드라이버를 설치한 다음 해상도를 다시 1440 x 900(IN1720의 경우에만) 또는 1366 x 768(IN1920의 경우에만)으로 설정합니다.

 **주의:** 해상도를 1440 x 900(IN1720의 경우에만) 또는 1366 x 768(IN1920의 경우에만)으로 설정할 수 없는 경우, 해당 해상도를 지원하는 그래픽어댑터에 대해 Dell 에 문의하십시오.

[목차 페이지로 돌아가기](#)

[목록 페이지로 돌아가기](#)

모니터 설정

Dell™ IN1720/IN1920 평판모니터

Dell™ 제품이 아닌 데스크톱, 포터블 컴퓨터 또는 그래픽카드를 사용하는 경우

1. 바탕화면에서 마우스 오른쪽 버튼을 클릭한 다음 **등록 정보(Properties)**를 클릭합니다.

2. **설정(Settings)** 탭을 선택합니다.

3. **고급(Advanced)** 탭을 선택합니다.

4. 창상단의 설명으로부터 그래픽 컨트롤러 공급업체를 확인합니다(예: NVIDIA, ATI, Intel 등).

5. 업데이트된 드라이버에 대한 그래픽카드 공급업체 웹사이트를 참조합니다(예: <http://www.ATI.com> 또는 <http://www.NVIDIA.com>).

6. 그래픽어댑터에 대한 드라이버를 설치한 다음 해상도를 다시 **1440 x 900(IN1720의 경우에만) 또는 1366 x 768(IN1920의 경우에만)**으로 설정합니다.

 **주의:** 해상도를 1440 x 900(IN1720의 경우에만) 또는 1366 x 768(IN1920의 경우에만)으로 설정할 수 없는 경우, 컴퓨터 제조업체에 문의하거나 1440x900의 비디오 해상도를 지원하는 그래픽어댑터를 구입하십시오.

[목록 페이지로 돌아가기](#)

[컨텐츠 페이지로 가기](#)

모니터 운영

델™ IN1720/IN1920 플랫 패널 모니터 사용자 안내서

- [전방 패널 컨트롤 사용](#)
- [화면상 디스플레이\(OSD\) 메뉴 사용](#)
- [최대 해상도 설정](#)
- [델 사운드바 사용\(선택 사항\)](#)
- [틸트 사용](#)

모니터 전원 켜

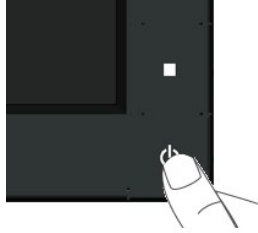

-  버튼을 눌러 모니터를 켜십시오

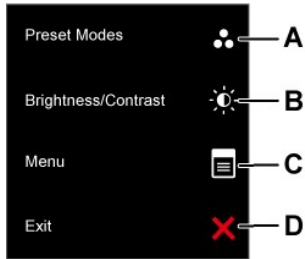

전방 패널 컨트롤 사용

모니터의 전방에 있는 키를 사용하여 이미지 설정을 조절하십시오.







전방 패널 키		설명
A	 미리설정 모드	미리설정 모드 키를 사용하여 미리설정 칼라 모드 목록에서 선택하십시오. OSD 메뉴 사용 을 보십시오.
B	 밝기 / 명암	밝기 / 명암 키를 사용하여 "밝기" 및 "명암" 컨트롤 메뉴를 사용하여 액세스를 제공하십시오.
C	 메뉴	메뉴 키를 사용하여 화면상 디스플레이(OSD)를 여십시오.
D		

 종료	종료 키를 사용하여 메뉴와 하위 메뉴에서 화면상 디스플레이(OSD)를 종료하십시오.
--	--

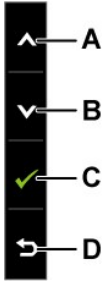
전방 패널 키

모니터의 전방에 있는 [키 사용](#)을 이용하여 이미지 설정을 조절하십시오.



전방 패널 키		설명
A	 위로	위로 키를 사용하여 OSD 메뉴에 있는 항목을 조절(범위 넓히기)하십시오.
B	 아래로	아래로 키를 사용하여 OSD 메뉴에 있는 항목을 조절(범위 좁히기)하십시오.
C	 확인	확인 키를 사용하여 선택 사항을 확인하십시오.
D	 뒤로	뒤로 키를 사용해 이전 메뉴로 돌아갑니다.

화면상 디스플레이(OSD) 메뉴 사용

메뉴 시스템 접근

 **참고:** 설정을 변경한 후 다른 메뉴로 진행하거나 OSD 메뉴를 종료하면 모니터가 그 변경들을 자동으로 저장합니다. 설정 사항을 변경하고 OSD 메뉴가 없어지기를 기다려도 변경 사항이 저장됩니다.

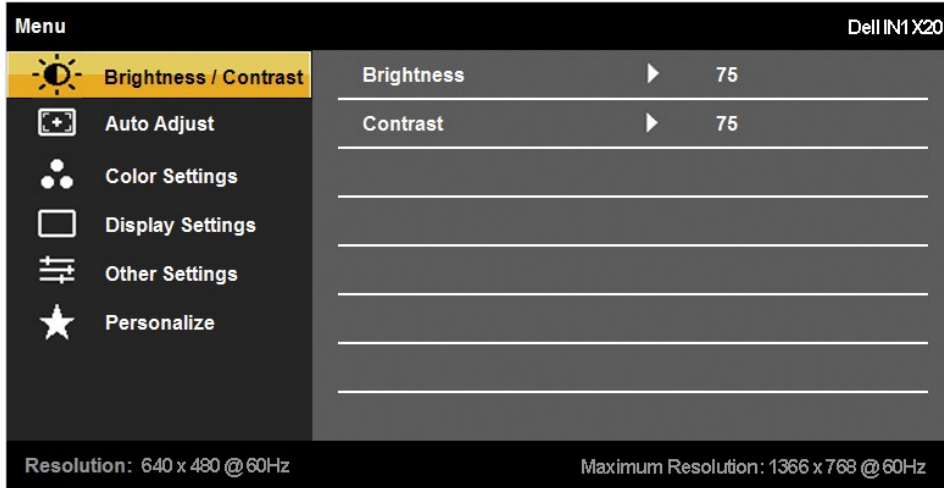

-  버튼을 눌러 OSD 메뉴를 열어 주 메뉴를 표시합니다.

주요 메뉴



2. ▲와 ▼ 버튼을 눌러 메뉴상 옵션 가운데 도달하십시오. 아이콘 사이에서 이동하게 됨에 따라 옵션 이름이 강조되게 됩니다.
3. 메뉴상의 강조된 항목을 선택하려면 ◀ 버튼을 다시 누르십시오.
4. ▲ 버튼과 ▼ 버튼을 눌러 원하는 파라미터를 선택합니다.
5. ▶를 눌러 슬라이드 바가 표시되면 메뉴에 표시된 표시기에 따라 ▲ 버튼과 ▼ 버튼을 사용하여 설정을 변경합니다.
6. ⏪를 눌러 현재 설정을 수락하지 않은 채 이전 메뉴로 돌아가거나 ▶를 선택하여 수락한 다음 이전 메뉴로 돌아 가십시오.

아래 테이블은 모든 OSD 메뉴 옵션 및 해당 기능의 목록을 제공합니다.

아이콘	메뉴 및 하위 메뉴	설명
	<p>밝기 및 명암대비</p> <p>뒤로</p> <p>밝기</p> <p>명암 대비</p>	<p>밝기 및 명암 메뉴를 사용하여 밝기/명암을 조절하십시오.</p>  <p>▶를 눌러 주요 메뉴로 돌아 가십시오.</p> <p>백라이트 밝기나 빛을 조절할 수 있게 해줍니다.</p> <p>▲ 키를 사용하여 밝기를 증가시키고 ▼ 키를 사용하여 밝기를 줄이십시오 (최소 0 ~ 최대 100).</p> <p>모니터 화면상의 어둠기와 밝기 사이의 차이 정도나 명암을 조절할 수 있게 해줍니다. 먼저 밝기를 조절한 다음 추가 조절이 더 필요한 ▲ 버튼을 누르면 명암 대비가 증가하고 ▼ 버튼을 누르면 명암 대비가 감소합니다(최소 0 ~ 최대 100).</p>
	자동 조정	이 키를 사용하여 자동 설정을 활성화하고 메뉴를 조절하십시오. 모니터가 현재 입력으로 자기 조절하게 됨에 따라 다음 대화 상자가 나타

Auto Adjustment in Progress...

자동 조정은 모니터로 하여금 유입 비디오 신호에 자기 조절하도록 해줍니다. 자동 조절 사용 후, 이미지 설정 아래에 있는 픽셀 클릭 (모니터를 추가적으로 튜닝하십시오.

참고: 활성 비디오 입력 신호나 부착된 케이블이 없는 상태에서 버튼을 누르면 자동 조절이 이루어질 수 없습니다.

색상 설정

색상 설정 메뉴를 사용하여 모니터의 색상 설정을 조절하십시오.

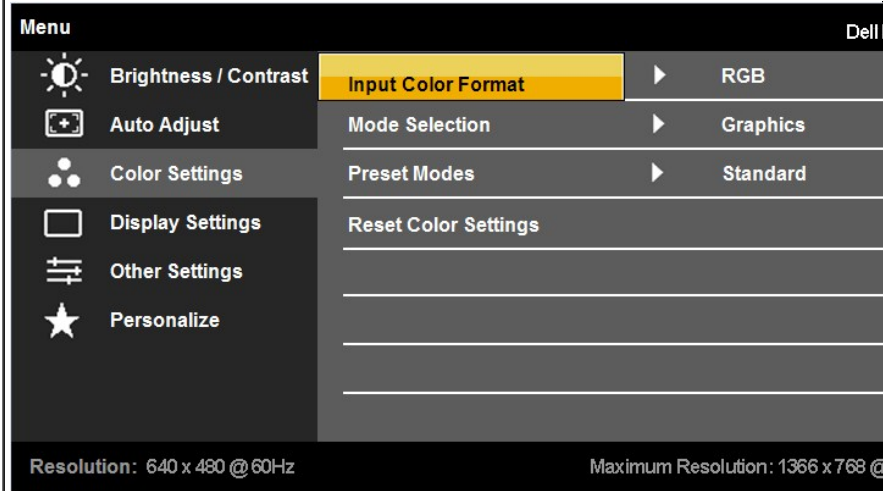

뒤로

를 눌러 주요 메뉴로 돌아가십시오.

입력 색상 형식

를 눌러 주요 메뉴로 돌아가십시오.

- 1 RGB: HDMI 케이블이나 HDMI에서 DVI 어댑터로의 연결을 통해 컴퓨터나 DVD 재생기로 사용자 모니터가 연결된 경우, 이 옵션을 선택하십시오.
- 1 YPbPr: DVD 재생기가 YPbPr 출력만을 지원하는 경우, 이 옵션을 선택하십시오.

모드 선택

디스플레이를 다음 모드로 설정할 수 있게 해줍니다.

- 1 그래픽: 모니터가 컴퓨터에 연결된 경우, 이 모드를 선택하십시오.
- 1 비디오: 모니터가 DVD 재생기에 연결된 경우, 이 모드를 선택하십시오.

참고: 선택한 디스플레이 모드에 따라 모니터를 위해 사용 가능한 미리설정 모드가 변경됩니다.

사전 설정된 모드

색상 설정을 미리 설정된 모드들 가운데 하나로 설정할 수 있게 합니다.

그래픽 모드에서, 색상을 다음의 미리설정 값으로 설정할 수 있습니다.

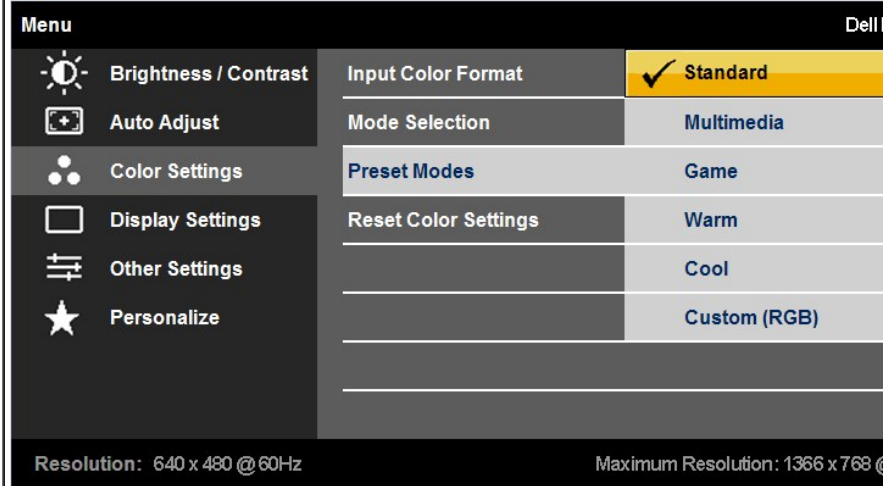

- 1 표준: 모니터의 기본설정 색상 설정을 로드합니다. 이것은 기본설정 미리설정 모드입니다.
- 1 멀티미디어: 다중매체 응용 프로그램을 위한 최적의 색상 설정을 로드합니다.
- 1 게임: 대부분의 게임 응용 프로그램을 위한 최적의 색상 설정을 로드합니다.
- 1 따뜻한 색: 색상 온도를 높이십시오. 빨간색/노란색 틸트를 사용하면 화면이 따뜻하게 보이기 쉽습니다.
- 1 시원한 색: 색상 온도를 낮춥니다. 화면이 파란색 틸트보다 더 시원하게 나타납니다.
- 1 사용자 지정 (RGB): 사용자로 하여금 색상 설정을 수동으로 조절하게 해줍니다. ▲와 ▼ 키를 눌러 빨강, 녹색, 파란색을 조정하십시오.

비디오 모드에서 다음의 미리 설정된 모드를 가운데 하나를 선택할 수 있습니다:

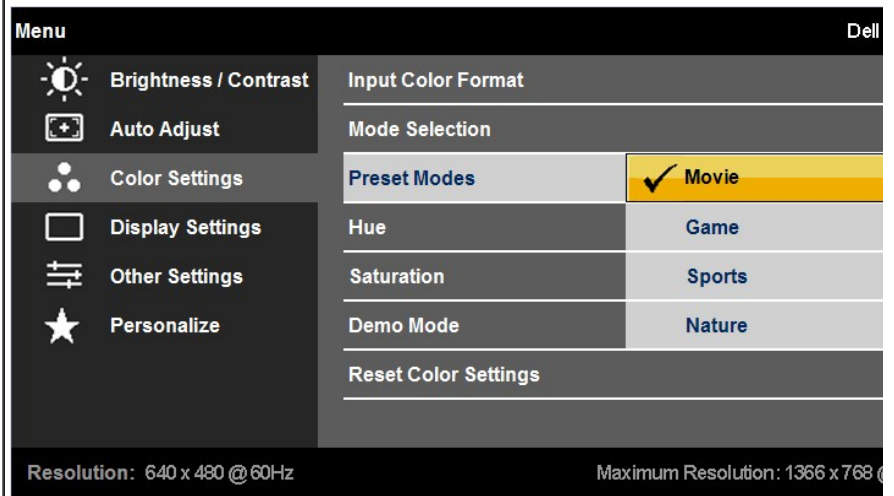

- 1 영화: 영화에 적합한 색상 설정을 로드합니다. 이것은 기본설정 미리설정 모드입니다.
- 1 게임: 대부분의 게임 응용 프로그램에 적합한 색상 설정을 로드합니다.
- 1 스포츠: 스포츠에 적합한 색상 설정을 로드합니다.
- 1 자연: 자연에 적합한 색상 설정을 로드합니다.

색도

이미지의 스킨 톤을 조절할 수 있게 해줍니다. ▲나 ▼를 사용하여 색도를 '0'과 '100' 사이에서 조절하십시오.

참고: 색도 조절은 비디오 모드에서만 가능합니다.

포화

이미지의 색상 포화를 조절할 수 있게 해줍니다. ▲나 ▼를 사용하여 포화를 '0'과 '100' 사이에서 조절하십시오.

참고: 색도 조절은 비디오 모드에서만 가능합니다.

데모 모드

데모 모드를 실행해 일반 모드와 항상 모드 사이의 모니터 디스플레이 차이를 확인할 수 있습니다.

색상 설정 재설정

모니터의 색상 설정을 공장 기본설정으로 재설정합니다.



디스플레이 설정

디스플레이 설정 메뉴를 사용하여 모니터의 디스플레이 설정을 조절하십시오.

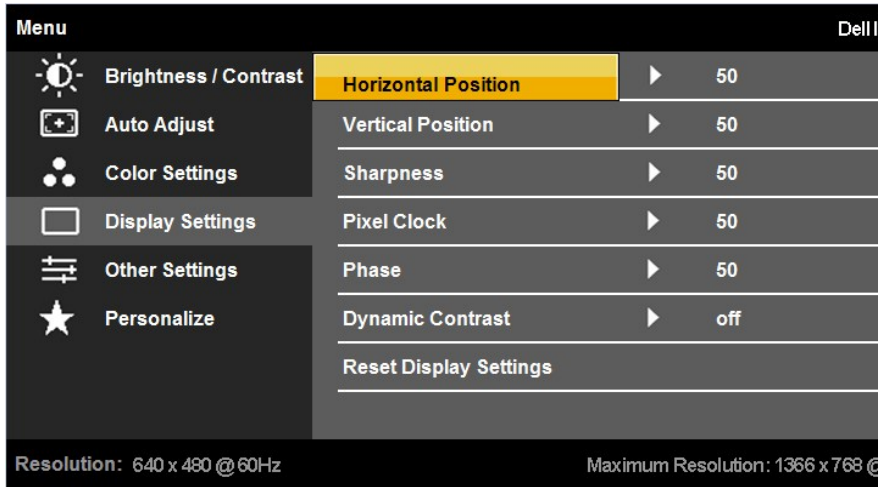

뒤로

← 버튼을 눌러 주요 메뉴로 돌아 가십시오.

수평 위치

↶ 또는 ↷ 버튼을 사용하여 이미지를 왼쪽, 오른쪽으로 조절하십시오. 최소는 '0' (-)이고 최고는 '100' (+)입니다.

수직 위치

↶ 또는 ↷ 버튼을 사용하여 이미지를 위로, 아래로 조절하십시오. 최소는 '0' (-)이고 최고는 '100' (+)입니다.

선명도

이 기능은 이미지로 하여금 선명하거나 부드럽게 보이게 해줍니다. ↶ 나 ↷를 사용하여 선명도를 '0'와 '100' 사이에서 조절하십시오.

픽셀 클럭

페이지 및 픽셀 클럭 조절은 사용자 하여금 모니터를 취향에 맞게 조절할 수 있게 해줍니다. ↶ 또는 ↷ 버튼을 사용하여 최상 이D

페이지

페이지 조절을 사용하여 만족스런 결과를 얻지 못한 경우, 픽셀 클럭 (굵음) 조절을 사용한 다음 페이지(고음)를 다시 선택하십시오.

동적 명암 대비

동적 명암 대비는 명암비를 15000:1로 조정합니다.

(IN1920의 경우에만)

→ 버튼을 눌러 동적 명암 대비 "켜짐" 또는 "꺼짐"을 선택합니다.

색상 설정 초기화

이 옵션을 선택하면 기본 디스플레이 설정이 복구됩니다.



기타 설정

이 옵션을 선택하여 OSD 언어, 메뉴가 화면에 머무는 시간등과 같은 OSD 설정을 조절하십시오.

뒤로

언어

메뉴 투명도

메뉴 타이머

메뉴 잠금

DDC/CI

LCD 조건 조정

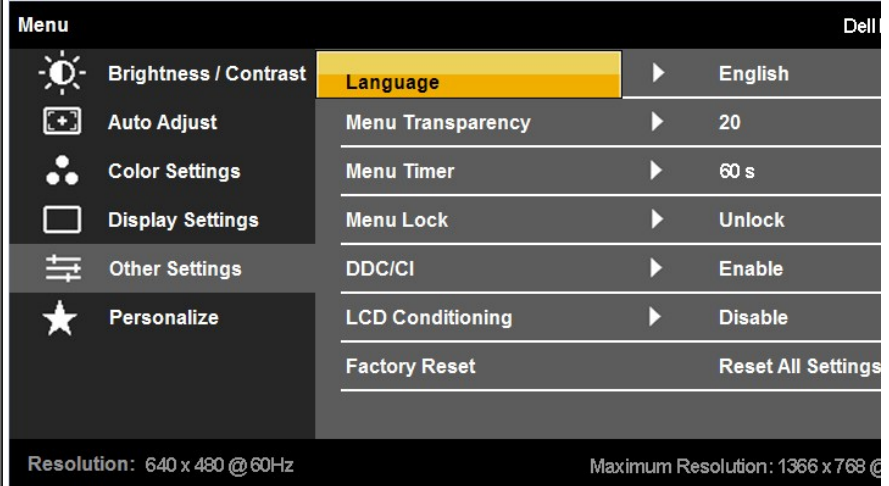

⏪를 눌러 주면 메뉴로 돌아 가십시오.

OSD 디스플레이를 다음 8개 언어중 한 개로 설정할 수 있게 해줍니다: 영어, 스페인어, 불어, 독일어, 일어, 브라질 포르투갈어, 중국(간체), OSD 백그라운드를 불투명에서 투명으로 조절할 수 있게 해줍니다.

모니터에서 키를 누른 후 OSD가 활성화 상태로 남아 있는 시간을 설정할 수 있게 해줍니다.

⬆ 및 ⬆ 키를 사용하여 슬라이더를 1초 증가분으로, 5초에서 60분 사이에서 조절할 수 있게 해줍니다.

조절에 대한 사용자 액세스를 통제합니다. 잠금이 선택된 경우, 사용자 조절이 허용되지 않습니다. ⏪ 키를 제외한 모든 키가 잠금 상



참고: OSD가 잠금 상태로 된 경우, 메뉴 키를 누르면 임력상 'OSD 잠금'이 미리선택된 상태로 OSD 설정 메뉴로 직접 이동하게 됩니다. 이로써 모든 적용 가능 설정으로의 사용자 액세스를 가능케 하십시오.

DDC/CI (디스플레이 데이터 채널/명령 인터페이스)는 컴퓨터 소프트웨어로 하여금 밝기, 색상 밸런스과 같은 모니터 디스플레이를 조정 (기본설정: 모니터의 성능을 최적화시키며 보다 나은 고객 경험을 가능케 해줍니다.

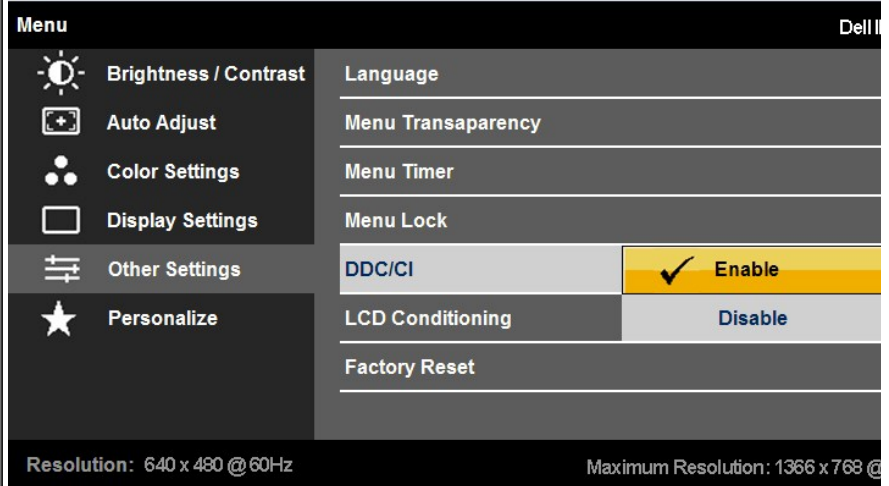
기능 끄 (기본설정): 모니터의 성능을 최적화시키며 보다 나은 고객 경험을 가능케 해줍니다.

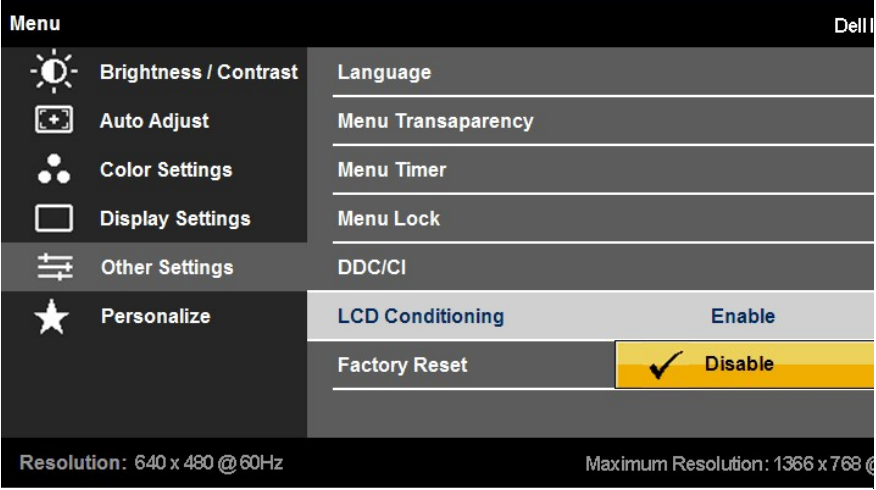

사소한 이미지 보류 문제를 줄여 줍니다. 프로그램 실행은 이미지 보류의 정도에 따라 실행 시간이 소요될 수 있습니다. 이 기능은 "컴'

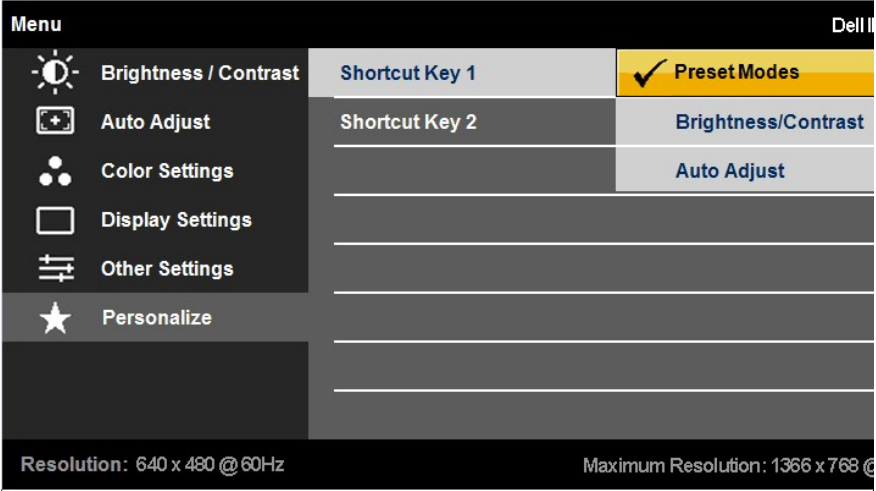
	<p>공장 초기화</p>	 <p>모든 OSD 설정을 공장 미리설정 값으로 재설정합니다.</p>
 <p>개인화</p>	<p>뒤로</p>	<p>다음을 위한 단축 키를 조절할 수 있게 해줍니다: 1. 미리설정 모드, 2. 밝기 / 명암, 3. 자동 조절.</p>  <p>⏪ 를 눌러 주요 메뉴로 돌아 가십시오.</p>

OSD 경고 메시지

모니터가 특정 해상도 모드를 지원하지 않는 경우, 다음 메시지가 나타나게 됩니다.
IN1720:

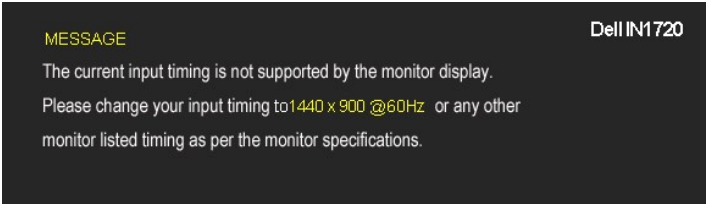

IN1920:

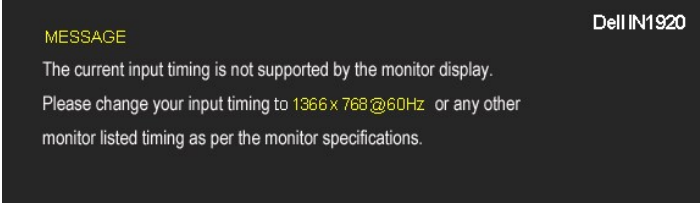

이것은 컴퓨터로 부터 수신하고 있는 신호와 모니터가 상크되고 있지 않음을 의미합니다. [Monitor Specifications](#) 를 통해 이 모니터에 의해 정의될 수 있는 수평 및 수직 빈도 범위를 참조하십시오. 권장된 모드는 1440 x 900(IN1720의 경우에만) 또는 1366 x 768(IN1920의 경우에만)입니다.

DDC/CI 기능이 끄 상태가 되기 전에 다음 메시지가 나타나게 됩니다.

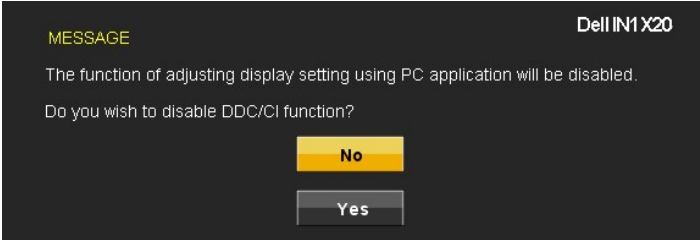

모니터가 전원 절약 모드에 들어가면 다음 메시지가 뜨게 됩니다.

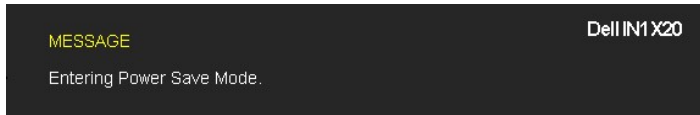

컴퓨터를 활성화 하고 모니터를 다시 켜서 [OSD](#)를 액세스 하십시오.

전원 버튼이 아닌 다른 버튼을 누르면 선택한 입력에 따라 다음 메시지가 뜨게 됩니다.

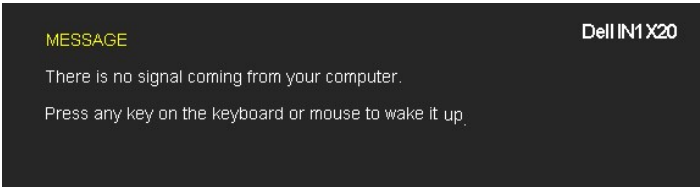

VGA 케이블링 연결되지 않은 경우, 아래와 같이 떠도는 대화 상자가 나타나게 됩니다.

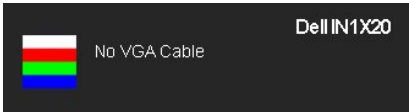

추가 정보는 [문제 해결](#) 을 보십시오.

최적 해상도 설정하기

모니터의 최적 해상도 설정하기

1. 바탕 화면을 오른쪽 클릭한 다음 **속성**을 선택합니다.
2. **설정** 탭을 선택합니다.
3. 화면 해상도를 1440 x 900(IN1720의 경우에만) 또는 1366 x 768(IN1920의 경우에만) 으로 설정합니다.
4. **확인**을 클릭합니다

1440 x 900(IN1720의 경우에만) 또는 1366 x 768(IN1920의 경우에만)이 옵션으로 표시되지 않을 경우 그래픽 카드 드라이버를 업데이트할 필요가 있습니다. 컴퓨터에 따라 다음 절차를 가운데 한 가지를 실행합니다.

1. 델 데스크톱 컴퓨터 또는 노트북 컴퓨터를 사용할 경우
 - o [support.dell.com](#)을 방문하여 서비스 태그를 입력한 다음 그래픽 카드에 적합한 최신 드라이버를 다운로드합니다.
1. 델 컴퓨터가 아닌 다른 컴퓨터를 사용하고 있을 경우(노트북 또는 데스크톱)
 - o 컴퓨터의 지원 사이트를 방문하여 최신 그래픽 드라이버를 다운로드합니다.
 - o 그래픽 카드 웹사이트를 방문하여 최신 그래픽 드라이버를 다운로드합니다.

델 사운드바(선택 품목) 사용하기

델 사운드바는 델 평판 디스플레이에 탑재될 수 있는 스테레오 2채널 시스템입니다. 사운드바에는 전체 시스템 레벨을 조정하기 위한 회전식 볼륨 및 켜기/끄기 제어버튼, 전원 표시용 청색 LED, 2개의 오디오 헤드셋 잭이 있습니다.

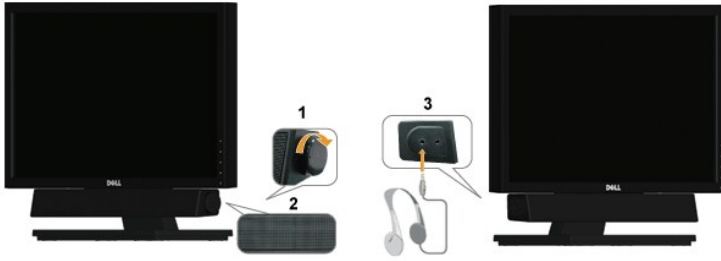

1.	전원 켜기/볼륨 컨트롤
2.	전원 표시기
3.	헤드폰 커넥터

기울이기 사용하기

틸트

스탠드 어셈블리를 사용하면 모니터를 가장 편안한 시야각으로 기울일 수 있습니다.

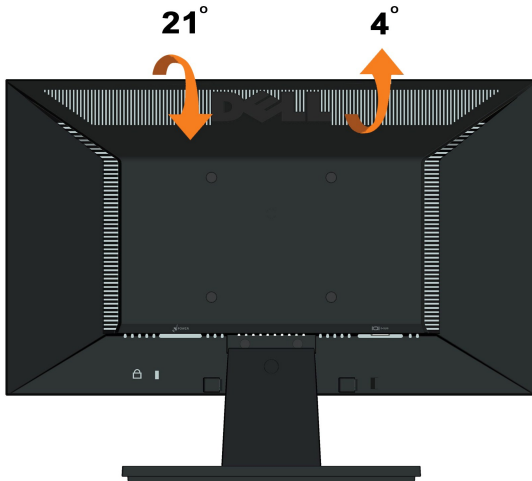

노트: 스탠드 받침대는 모니터에서 분리되어 출고됩니다.

[목록 페이지로 돌아가기](#)

[목차 페이지로 돌아가기](#)

모니터 설정

Dell™ IN1720/IN1920 평판모니터

디스플레이 해상도를 1440 x 900(IN1720의 경우에만) 또는 1366 x 768(IN1920의 경우에만) (최대)으로 설정하는 중요 지침

Microsoft Windows® 운영 체제를 사용 시 최적의 디스플레이 성능을 얻으려면, 다음 단계를 따라 화면 해상도를 1440 x 900(IN1720의 경우에만) 또는 1366 x 768(IN1920의 경우에만) 픽셀로 설정합니다.

1. 바탕 화면에서 마우스 오른쪽 버튼을 클릭한 다음 **등록 정보(Properties)**를 클릭합니다.
2. **설정(Settings)** 탭을 선택합니다.
3. 마우스 왼쪽 버튼을 누른 상태에서 슬라이더 바를 오른쪽으로 이동하여 화면 해상도를 1440 x 900(IN1720의 경우에만) 또는 1366 x 768(IN1920의 경우에만)으로 설정합니다.
4. **확인(OK)**을 클릭합니다.

1440 x 900(IN1720의 경우에만) 또는 1366 x 768(IN1920의 경우에만)이 옵션에 없는 경우 그래픽 드라이버를 업데이트해야 합니다. 사용 중인 컴퓨터에 해당하는 경우를 아래에서 선택하여 주어진 지시 사항을 따르십시오.

1: 인터넷 액세스 기능이 있는 Dell™ 데스크톱 또는 Dell™ 포터블 컴퓨터를 사용하는 경우.

2: Dell™ 제품이 아닌 데스크톱, 포터블 컴퓨터 또는 그래픽 카드를 사용하는 경우.

[목차 페이지로 돌아가기](#)

Dell™ IN1720/IN1920 평판모니터

[사용자설명서](#)

[디스플레이 해상도를 1440 x 900\(IN1720의 경우에만\) 또는 1366 x 768\(IN1920의 경우에만\) \(최대\)으로 설정하는 중요 지침](#)

이 문서에 포함된 정보는 사전 통보 없이 변경될 수 있습니다.
© 2010 Dell Inc. All rights reserved.

Dell Inc.의 서면 승인 없이는 어떠한 방식의 복제도 엄격히 금지됩니다.

이 문서에 사용된 상표: *델* 로고는 델사의 상표이며 *마이크로소프트* 및 *윈도우*는 미국 및/또는 다른 국가에서의 마이크로소프트 등록 상표 또는 상표입니다. *에너지 스타*는 미국 환경 보호 기구의 등록 상표입니다. ENERGY STAR 파트너인 델사는 이 제품이 에너지 효율성을 위한 에너지 스타 기준을 충족한다고 결정했습니다.

본 문서에는 상표와 상호에 대한 권리를 주장하는 법적 실체 또는 그 법적 실체의 제품을 지칭하기 위하여 기타 상표와 상호가 사용되었을 수 있습니다. Dell Inc.는 자사 소유가 아닌 상표나 상호에 대한 어떠한 소유권도 부인합니다.

모델 IN1720c/IN1920c/IN1920b/IN1920f

2010년 1월 Rev. A00

[컨텐츠 페이지로 가기](#)

모니터 설정

델™ IN1720/IN1920 플랫 패널 모니터 사용자 안내서

- [스탠드 부착시키기](#)
- [사용자 모니터 연결시키기](#)
- [스탠드 베이스 제거](#)
- [델 사운드바 부착시키기 \(선택 사항\)](#)
- [VESA 벽 마운트를 위해 스탠드 분리시키기](#)

스탠드 부착시키기

 **참고:** 스탠드 받침대는 모니터에서 분리되어 출고됩니다.

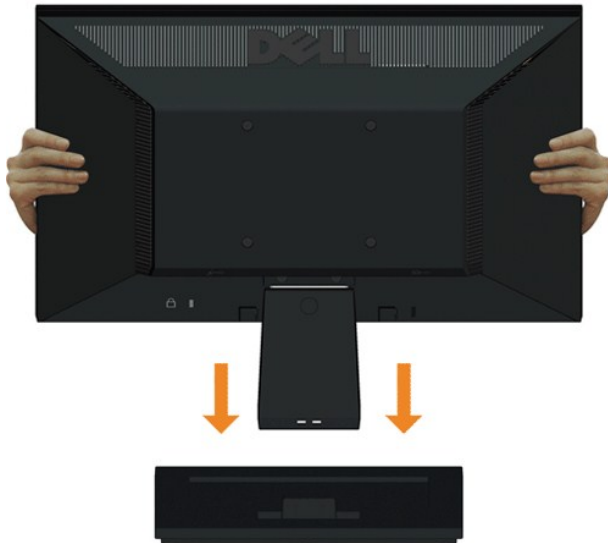

모니터 스탠드 본체를 스탠드 받침대에 장착하려면:

1. 모니터 스탠드 베이스를 안정된 테이블 위에 놓습니다.
2. 모니터 스탠드 본체를 올바른 방향으로 스탠드 받침대 위로 내려 딸깍소리를 내면서 정위치에 고정되게 합니다.

사용자 모니터 연결하기

 **주의:** 이 섹션에 있는 그 어떤 절차를 시작하기 전에 [안전 지시](#)를 따라주십시오.

모니터를 컴퓨터에 연결하려면:

1. 컴퓨터를 끄고 전원 케이블을 분리하십시오.
2. 파란색 디스플레이 커넥서 케이블을 사용자 컴퓨터 뒤에 있는 해당 비디오 포트에 연결하십시오.

파란색 VGA 케이블 연결하기

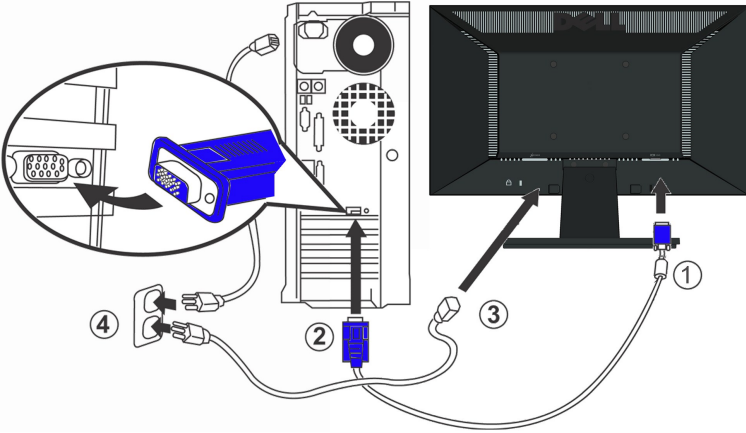

주의: 그래픽은 보기용으로만 사용됩니다. 컴퓨터의 모습은 다를 수 있습니다.

스탠드 베이스 제거

IN1720:

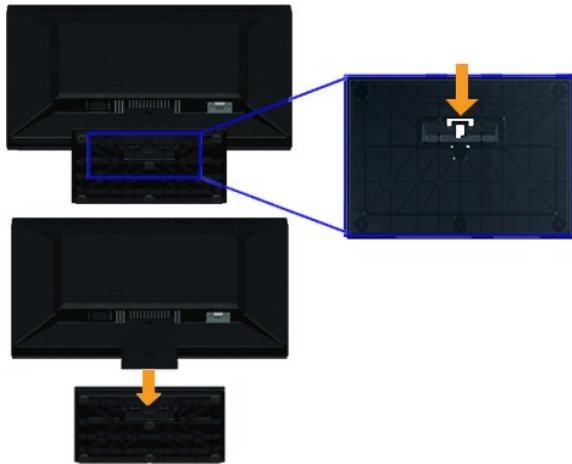

IN1920:

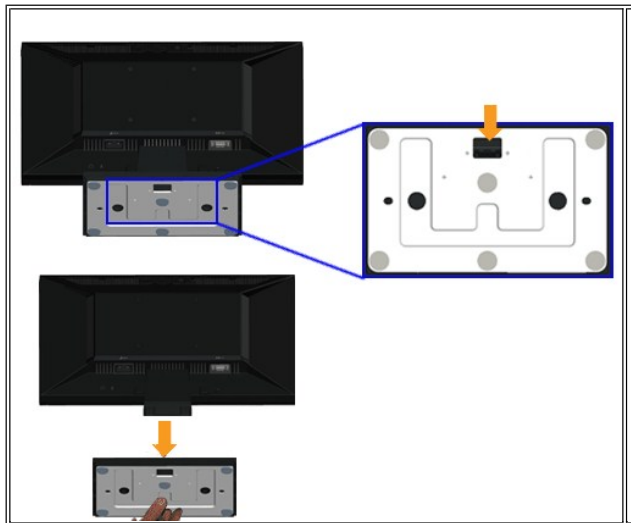

스탠드 베이스를 모니터에서 분리시키려면:

1. 모니터 패널을 안정된 플랫폼 테이블 위에 둔 부드러운 행감이나 쿠션 위에 놓으십시오.
2. 스탠드 베이스를 모니터에서 당기면서 릴리스 래치를 누르고 있으십시오.

델 사운드바 부착시키기 (IN1920의 경우에만)



참고: 델 사운드바 이외의 그 어떤 장치와도 함께 사용하지 마십시오.

사운드바를 부착시키려면:

1. 모니터의 뒷 부분에서부터, 모니터의 맨 아래 부위를 따라 두 개의 램이 있는 두 개의 슬롯을 병렬항으로써 사운드바를 부착시키십시오.
2. 사운드바가 꼭 끼어질 때까지 슬라이드바를 왼쪽으로 미십시오.
3. 사운드바를 사운드바 전원 어댑터로부터의 DC 전원 컨넥터에 연결시키십시오.
4. 사운드바의 뒤에서부터 온 미니 스테레오 플러그를 컴퓨터의 오디오 출력 잭에 삽입하십시오.

VESA 벽 마운트를 위한 스탠드 분리

IN1720:

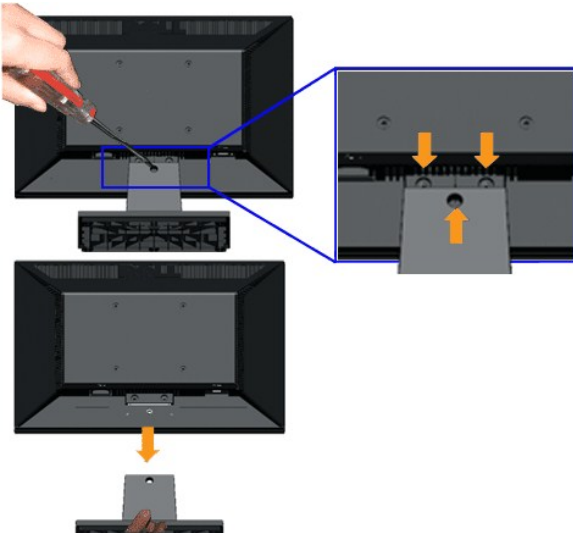

IN1920:

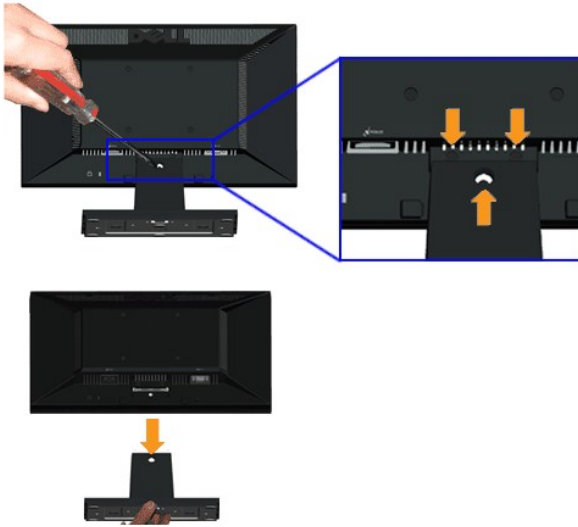

스탠드 조립을 모니터에서 분리하려면:

1. 모니터 패널을 안정된 플랫폼 위에 둔 부드러운 헝겍이나 쿠션 위에 놓으십시오.
2. 모니터의 스탠드에 있는 3개의 스크루를 위에 보여진 대로 분리하십시오.
3. 스탠드 조립을 모니터로 부터 분리하십시오.

[컨텐츠 페이지로 가기](#)

[목록 페이지로 돌아가기](#)

문제 해결

Dell™ IN1720/IN1920 평판 모니터

- [자가 검사](#)
- [일반적 문제](#)
- [제품 고유의 문제](#)

경고: 이 단원에 있는 절차를 시작하기 전에 [안전 지침](#)을 따르십시오.

자가 검사

사용자는 이 모니터의 자가 시험 기능을 이용하여 모니터가 제대로 동작하는지 점검할 수 있습니다. 모니터와 컴퓨터가 제대로 연결되어 있는데도 모니터 화면이 켜지지 않으면 다음 단계를 수행하여 모니터 자가 검사를 실행합니다.

1. 컴퓨터와 모니터를 모두 끕니다.
2. 컴퓨터의 후면에서 비디오 케이블을 뽑습니다. 올바른 자체 검사 작업을 위하여 컴퓨터의 후면에서 디지털 및 아날로그(청색 커넥터) 케이블을 모두 제거합니다.
3. 모니터를 끕니다.

모니터가 정상적으로 동작하면서도 비디오 신호를 감지할 수 없는 경우 움직이는 대화 상자 화면(흑색 배경)에 표시됩니다. 자가 검사 모드 중에는 전원 LED가 백색으로 유지됩니다. 또한, 선택한 입력에 따라 아래의 대화상자가 화면을 계속 스크롤합니다.

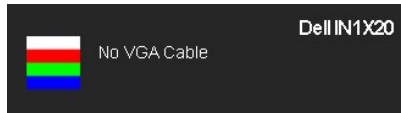

4. 비디오 케이블의 연결이 해제되거나 손상된 경우 정상적인 시스템 작동 중에도 이 상자가 나타납니다.
5. 모니터의 전원을 끄고 비디오 케이블을 다시 연결한 후 컴퓨터와 모니터의 전원을 켭니다.

위의 절차를 수행한 후에도 모니터 화면이 나타나지 않으면 비디오 컨트롤러와 컴퓨터를 점검합니다. 왜냐하면 모니터가 제대로 작동하고 있기 때문입니다.

참고: 자가 테스트 기능 확인은 S-비디오, 합성 및 구성 부품 비디오 모드에는 사용 가능하지 않습니다.

내장형 진단 도구

모니터에 내장된 진단 도구는 화면 비정상인 모니터의 고유한 문제인지 아니면 컴퓨터와 비디오 카드의 문제인지 판단하는 데 도움을 줍니다.

참고: 비디오 케이블이 뽑혀 있고 모니터가 자가 검사 모드에 있을 때만 내장된 진단 도구를 실행할 수 있습니다.

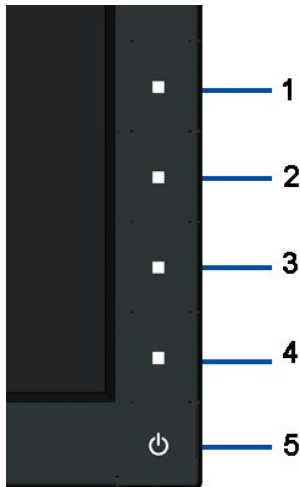

내장된 진단 도구 실행하기

1. 화면이 깨끗한지 확인합니다(화면 표면에 먼지 입자가 없는지 확인).
2. 컴퓨터 또는 모니터의 후면에서 비디오 케이블을 뽑습니다. 그러면 모니터가 자가 검사 모드에 들어갑니다.
3. 2초 동안 전방 패널에 있는 첫 번째 버튼과 네 번째 버튼을 동시에 내리 누르고 계십시오. 회색 화면이 나타나게 됩니다.
4. 화면의 비정상 여부를 주의하여 검사합니다.
5. 전방 패널에 있는 네 번째 버튼을 다시 누르십시오. 화면 색이 빨간색으로 변하게 됩니다.
6. 디스플레이의 비정상 여부를 검사합니다.
7. 녹색, 청색, 검정, 백색 화면에서 5단계와 6단계를 반복하여 디스플레이를 검사합니다.

하얀 색 화면이 나타나면 테스트가 완료된 것입니다. 종료하려면 네 번째 버튼을 다시 누르십시오.

내장된 진단 도구를 사용하여 실시한 검사에서 화면 비정상이 감지되지 않을 경우, 모니터는 제대로 동작하고 있는 것입니다. 비디오 카드와 컴퓨터를 점검합니다.

일반적 문제

다음 표는 발생 가능한 일반적인 모니터 문제와 사용 가능한 해결책에 관한 일반 정보를 수록한 것입니다.

일반 증상	문제	가능한 해결책
비디오 없음/전원 LED 꺼짐	영상 없음	<ol style="list-style-type: none"> 1 모니터와 컴퓨터를 연결하는 비디오 케이블이 올바르게 단단히 연결되어 있는지 확인합니다. 1 다른 전기 장비를 사용하여 전원 콘센트가 올바르게 작동하고 있는지 확인합니다. 1 전원 버튼을 완전히 눌렀는지 확인합니다.
비디오 없음/전원 LED 켜짐	영상이 없거나 어두움	<ol style="list-style-type: none"> 1 OSD를 사용하여 밝기와 명암 대비를 증가시킵니다. 1 모니터 자가 검사 기능 점검을 수행합니다. 1 비디오 케이블 커넥터의 핀이 구부러지거나 부러졌는지 확인합니다. 1 내장된 진단 도구를 실행합니다.
조점 불량	영상이 희미하거나 흐릿하거나 상이 검침	<ol style="list-style-type: none"> 1 OSD를 사용하여 자동 조정을 수행합니다. 1 OSD를 사용하여 위상 및 픽셀 클럭을 조정합니다. 1 비디오 확장 케이블을 제거합니다. 1 모니터를 공장 설정으로 초기화합니다. 1 비디오 해상도를 올바른 화면비율 (16:10 IN1720의 경우에만) 또는 (16:9 IN1920의 경우에만)로 변경합니다.
흔들리고/떨리는 비디오	물결 모양의 영상 또는 미세한 움직임	<ol style="list-style-type: none"> 1 OSD를 사용하여 자동 조정을 수행합니다. 1 OSD를 사용하여 위상 및 픽셀 클럭을 조정합니다. 1 모니터를 공장 설정으로 초기화합니다. 1 환경 요인을 확인합니다. 1 모니터를 다른 방향으로 옮긴 후 시험합니다.
픽셀 손실	LCD 화면에 점이 있음	<ol style="list-style-type: none"> 1 전원을 껐다가 다시 켭니다. 1 영구적으로 꺼져 있는 픽셀은 LCD 기술에서 발생할 수 있는 자연적인 결함입니다. 1 내장된 진단 도구를 실행합니다.
고정된 픽셀	LCD 화면에 밝은 점이 있음	<ol style="list-style-type: none"> 1 전원을 껐다가 다시 켭니다. 1 영구적으로 꺼져 있는 픽셀은 LCD 기술에서 발생할 수 있는 자연적인 결함입니다. 1 내장된 진단 도구를 실행합니다.
밝기 문제	영상이 너무 어둡거나 너무 밝음	<ol style="list-style-type: none"> 1 모니터를 공장 설정으로 초기화합니다. 1 OSD를 사용하여 자동 조정을 수행합니다. 1 OSD를 사용하여 밝기와 명암 대비를 조정합니다.
기하학적인 왜곡	화면이 정확하게 가운데 놓이지 않음	<ol style="list-style-type: none"> 1 모니터를 공장 설정으로 초기화합니다. 1 OSD를 사용하여 자동 조정을 수행합니다. 1 OSD를 사용하여 밝기와 명암 대비를 조정합니다.
가로/세로 줄	화면에 하나 이상의 줄이 있음	<ol style="list-style-type: none"> 1 모니터를 공장 설정으로 초기화합니다. 1 OSD를 사용하여 자동 조정을 수행합니다. 1 OSD를 사용하여 위상 및 픽셀 클럭을 조정합니다. 1 모니터 자가 검사 기능 점검을 수행하고 자가 검사 모드에서도 이 선들이 나타나는지 확인합니다. 1 비디오 케이블 커넥터의 핀이 구부러지거나 부러졌는지 확인합니다. 1 내장된 진단 도구를 실행합니다.
동기화 문제	화면이 덩어리져 보이거나 찢어진 것처럼 보임	<ol style="list-style-type: none"> 1 모니터를 공장 설정으로 초기화합니다. 1 OSD를 사용하여 자동 조정을 수행합니다. 1 OSD를 사용하여 위상 및 픽셀 클럭을 조정합니다. 1 모니터 자가 검사 기능 점검을 수행하고 자가 검사 모드에서도 화면이 덩어리져 보이는지 확인합니다. 1 비디오 케이블 커넥터의 핀이 구부러지거나 부러졌는지 확인합니다. 1 컴퓨터를 안전 모드로 재시작합니다.
안전 관련 문제	연기가 나거나 불꽃이 튀는 가시적 증상	<ol style="list-style-type: none"> 1 어떠한 문제 해결 단계도 수행하지 마십시오. 1 열에 즉시 문의하십시오.
간헐적 문제	모니터 켜짐 및 꺼짐 오작동	<ol style="list-style-type: none"> 1 모니터와 컴퓨터를 연결하는 비디오 케이블이 올바르게 단단히 연결되어 있는지 확인합니다. 1 모니터를 공장 설정으로 초기화합니다. 1 모니터 자가 검사 기능 점검을 수행하고 자가 검사 모드에서도 간헐적 문제가 발생하는지 확인합니다.
색 손실	영상 색 손실	<ol style="list-style-type: none"> 1 모니터 자가 검사 기능 점검을 수행합니다. 1 모니터와 컴퓨터를 연결하는 비디오 케이블이 올바르게 단단히 연결되어 있는지 확인합니다.

		<ul style="list-style-type: none"> 1 비디오 케이블 커넥터의 핀이 구부러지거나 부러졌는지 확인합니다.
색상 오류	영상 색상 불량	<ul style="list-style-type: none"> 1 색상 설정 OSD에서 색상 설정 모드를 용도에 따라 그래픽 모드 또는 비디오 모드로 변경합니다. 1 색상 설정 OSD에서 다른 사전 설정된 색상 설정을 사용해봅니다. 색 관리가 꺼져 있을 경우 색상 설정 OSD에서 R/G/B 값을 조정합니다. 1 입력 색상 형식을 고급 설정 OSD에서 PC RGB 또는 YPbPr로 변경합니다. 1 내장된 진단 도구를 실행합니다.
모니터에 장시간 동안 남아 있는 정지 이미지의 잔상	표시된 정지 이미지의 잔상이 화면에 표시됨	<ul style="list-style-type: none"> 1 모니터를 사용하지 않을 때는 전원 관리 기능을 사용하여 항상 모니터를 끕니다(자세한 내용은 전원 관리 모드를 참조). 1 또는 동적으로 변화하는 화면보호기를 사용합니다. 1 OSD 메뉴의 공장 설정으로 초기화 메뉴에서 LCD 조절 사용을 선택합니다. 이 옵션을 사용하면 이미지를 제거하려면 몇 시간이 걸릴 수도 있습니다. 1 참고: 이미지 번인은 보증 대상이 아닙니다.

제품 고유의 문제

고유의 증상	문제	가능한 해결책
화면 이미지가 너무 작음	이미지가 화면 중앙에 있지만 전체 시청 영역을 채우지 않음	<ul style="list-style-type: none"> 1 모니터를 공장 설정으로 초기화합니다.
전면 패널의 버튼을 눌러도 모니터를 조정할 수 없음	화면에 OSD가 나타나지 않음	<ul style="list-style-type: none"> 1 모니터를 고고 전원 코드를 뽑았다가 다시 꽂고 모니터를 켭니다.
사용자 조절 버튼을 눌러도 입력 신호가 없음	영상 없음, LED가 백색으로 켜짐. "위", "아래" 또는 "메뉴" 키를 누르면 "입력 신호 없음" 메시지가 표시됩니다.	<ul style="list-style-type: none"> 1 신호 소스를 점검합니다. 마우스를 움직이거나 키보드의 아무 키나 눌러 컴퓨터가 절전 모드에 있지 않은지 확인합니다. 1 신호 케이블이 올바르게 연결되어 있는지 확인합니다. 필요한 경우 신호 케이블을 다시 연결합니다. 1 컴퓨터 또는 비디오 플레이어를 초기화합니다.
영상이 전체 화면에 가득 차지 않음	영상을 화면의 높이 또는 폭에 맞출 수 없음	<ul style="list-style-type: none"> 1 DVD의 비디오 형식(화면 비율)이 다르기 때문에 모니터가 전체 화면으로 표시될 수도 있습니다. 1 내장된 진단 도구를 실행합니다.

[목록 페이지로 돌아가기](#)